

STPi időkapcsoló Programozási útmutató



TECHNOCONSULT Kft.
2092 Budakeszi, Szürkebarát u.1.
T: (23) 458-140
F: (23) 458-149
www.technoconsult.hu
info@technoconsult.hu

Az időkapcsoló megjelenése

Használja ezt az ábrát az időkapcsoló funkcióinak megismeréséhez!

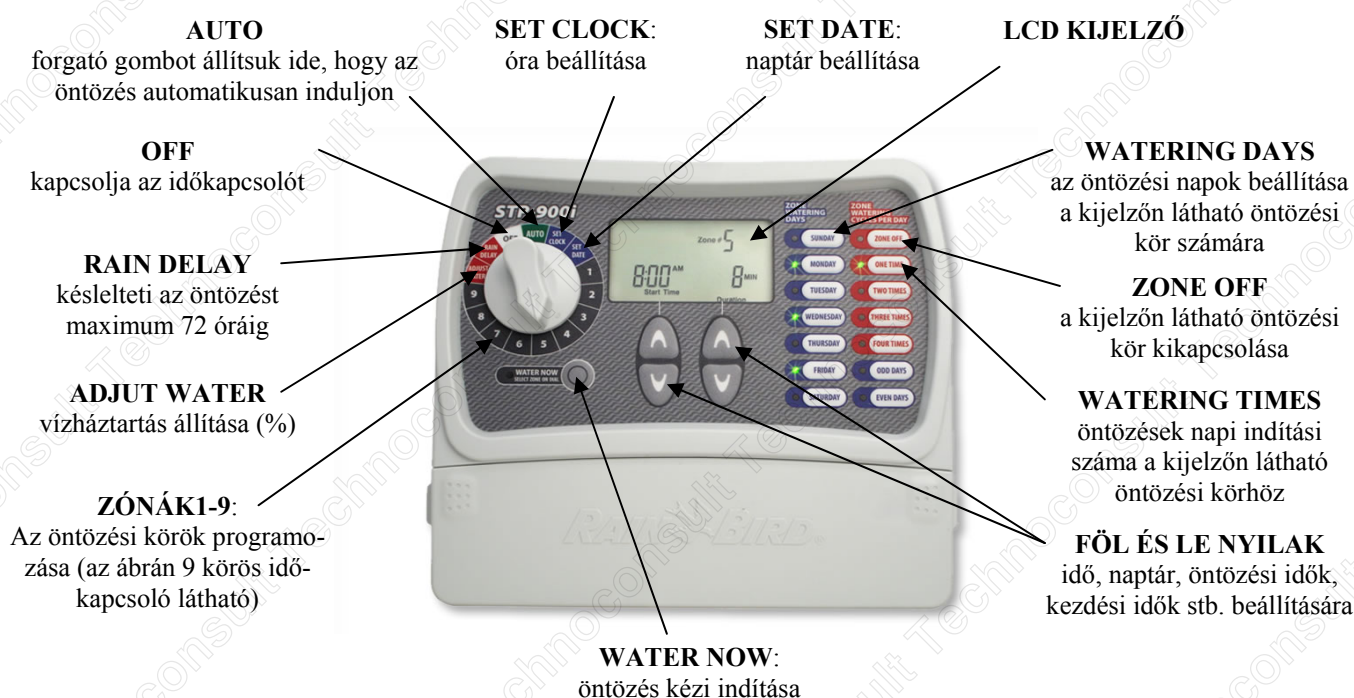

Figyelem: A beállítást mindig a forgató gomb megfelelő öntözési körre történő állításával kezdjük és utána végezzük el a beállításokat az időkapcsoló jobb oldalán. Pl: az 1-es öntözési kört akarjuk állítani, a forgató gombot állítsuk az 1-es állásba és utána történhet az öntözés állítása.

Óra állítása

A pontos idő beállításához kövesse az alábbi lépéseket.

- 1. lépés:**
forgassuk el a gombot a SET CLOCK állásba
- 2. lépés:**
a FÖL ÉS LE nyilakkal állítsuk be a pontos időt



Figyelem:
A készülék az Amerikában általános am/pm beállítást használja am (ante meridian) a délelőtti órákat jelöli, pm (post meridian) a délutáni illetve az esti órákat jelöli

Figyelem: Beállítás után állítsuk a forgató gombot vissza az AUTO állásba.

Naptár állítása

A pontos dátum beállításához kövesse az alábbi lépéseket.

- 1. lépés:**
forgassuk el a gombot a SET DATE állásba
- 2. lépés:**
a FÖL ÉS LE nyilakkal állítsuk be az aktuális évet
- 3. lépés:**
a FÖL ÉS LE nyilakkal állítsuk be az aktuális hónapot és a napot



Figyelem: Beállítás után állítsuk a forgató gombot vissza az AUTO állásba.

Öntözési program beállítása

Öntözési program beállításához kövesse a következő lépéseket.

1. lépés:

forgassuk el a gombot az állítani kívánt öntözési kör számához (az alábbiakat először minden öntözési körre el kell végezni)

2. lépés:

a bal oldali nyilakkal állítsuk be az első öntözés kezdési időpontját

3. lépés:

a jobb oldali nyilakkal állítsuk be az öntözési idő hosszát a kiválasztott körre vonatkozóan

4. lépés:

válasszuk ki a napi öntözések számát. Alap esetben az öntözés naponta csak egyszer történik

5. lépés:

válasszuk ki, hogy mely napokon akarunk öntözni (ODD: páratlan napok, EVEN: páros napok)

6. lépés:

a forgatógombot csavarjuk a következő állomás számához és ismételjük meg a 2-5 tartó lépéseket.



Amennyiben naponta többször öntözünk az öntözések bekapcsolása az alábbi táblázat szerint történik:

Napi öntözések száma Öntözés bekapcsolási ideje az első öntözéshez képest

2	6 óra
3	4 és 8 óra
4	3, 6 és 9 óra

Példa: Amennyiben az első zóna bekapcsolási ideje reggel 8 óra és napi három öntözést választottunk, akkor a második öntözés 12 órakor és harmadik öntözés délután 4 órakor (4:00 pm) történik.

Megjegyzés: Az időkapcsolót úgy tervezték, hogy megakadályozza azt, hogy két öntözési kör egyszerre működjön. Ezt a funkciót programok elcsúsztatásának nevezik.

Javaslat: Ha a legrövidebb idő alatt akarjuk az öntözést végrehajtani, akkor javasoljuk, hogy két öntözési kör kezdési idejét ugyanarra az időpontra állítsuk be. Például, ha az egyes kör és kettes kör öntözése ugyanazon a napon ugyanakkor reggel 8 órakor kezdődik (10 perces öntözési idővel), akkor az egyes zóna bekapcsol 8 órakor és az öntözési program végével automatikusan működésbe lép a kettes zóna és az is 10 percig fog - az eredetileg beállított ideig - öntözni.

Öntözés kézi indítása

Ezzel a funkcióval bármelyik öntözési kört kézi módon bekapcsolhatunk (nem kell megvárni a beprogramozott öntözési kezdési időt)

Figyelem: Ezzel a funkcióval nem változtatjuk meg a beprogramozott öntözést.

Öntözési kör száma

1. lépés:
Forgassuk el a gombot a bekapcsolni kívánt öntözési kör számához.

2. lépés:
Nyomjuk meg a WATER NOW gombot. Az öntözés elindul és 10 percig fog tartani.

3. lépés:
FÖL ÉS LE nyilakkal módosíthatjuk az öntözés időtartamát (percekben).

4. lépés:
Amennyiben az öntözést le akarjuk állítani a forgató gombot csavarjuk AUTO állásba.



Eső késleltetés

Használjuk ezt a funkciót, ha az öntözést fel akarjuk függeszteni maximum 3 napig az időjárás miatt.

Megjegyzés: Amennyiben az előre beállított idő lejár a vezérlő visszaáll normál automata üzemmódba. A beállított időtartamon belül nem történik öntözés.

1. lépés:
Forgassuk el a gombot a RAIN DELAY állásba.

2. lépés:
FÖL ÉS LE nyilakkal állítsuk be az esőkésleltetés hosszát.

3. lépés:
Forgassuk el a gombot AUTO állásba.



A kijelző bal oldalán a pontos idő látható, a jobb oldalán pedig a még hátra lévő órák száma, ami után az automatikus öntözés újra beindul.

Megjegyzés: A beállítás után a forgató gombot állítsuk AUTO állásba.

Vízháztartás állítása

Akkor használjuk ezt a funkciót, amikor az évszaknak megfelelően az összes öntözési kör öntözési idejét akarjuk növelni vagy csökkenteni.

Megjegyzés: Az egyes öntözési idők kézi átállítása helyett nagyon egyszerűen egyetlen funkcióval tudjuk az összes öntözési időnek a hosszát növelni vagy csökkenteni. Ez nem befolyásolja a beállított kezdési időt (kivéve a „csúsztatott” kezdési időket)

1. lépés:
Forgassuk el a gombot az ADJUST WATER állásba.

2. lépés:
A FŐL ÉS LE nyilakkal állítsuk be az öntözési időket, mely az összes öntözési kör tényleges működési idejét befolyásolja.



Példa:

Ha az egyes öntözési körre 10 perc öntözési időt állítottunk be és az ADJUST WATER funkcióval +50%-ot állítunk be, akkor a tényleges öntözési idő 15 percig fog tartani.

Figyelem: A beállított öntözési idők arányos növelését és csökkentését végezhetjük el -90 és +100 % között. A beállított értékek 0% esetén kerülnek ténylegesen végrehajtásra. Mínusz érték esetén az öntözési idők csökkennek, plusz esetén az öntözési időket növelni tudjuk.

Megjegyzés: A beállítás után a forgató gombot állítsuk AUTO állásba.

Normál üzemelés

Az alábbiakban a képernyőn látható különböző megjelenést mutatjuk be AUTO üzem esetén.

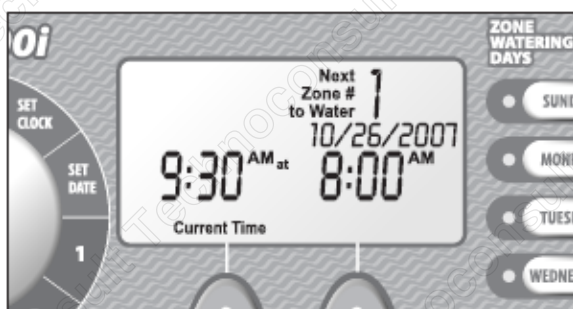

Normál működés:

A kijelzőn látható a pontos idő, az öntözési kör száma, melynek öntözése legközelebb várható, a dátum és az időpont, amikor az öntözési kör bekapcsol.

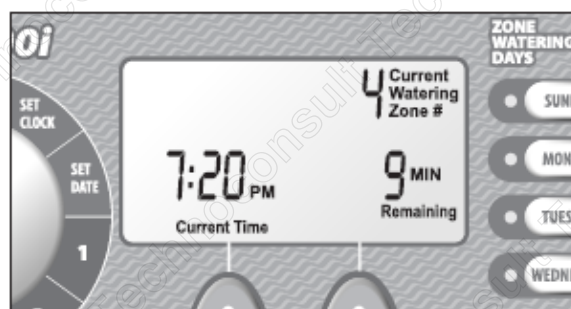

Öntözés folyamatban:

A kijelző mutatja a pontos időt, a működésbe hozott öntözési kör számát és az öntözésből hátralévő időt.



Eső késleltetés:

A kijelző mutatja a pontos időt, az eső késleltetésben hátralévő órák számát, ami után a vezérlő visszaáll automatikus öntözési módba.

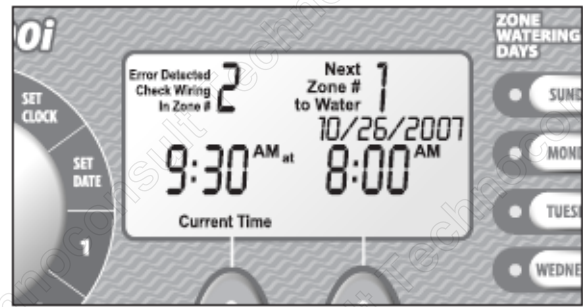

Hiba üzenet:

Amikor az időkapcsoló egy hibát észlel, a kijelző megmutatja a hibás kör számát a bal felső sarokban (megjegyzés: kijelző csak elektromos hibák észlelésére képes)

Időkapcsoló felszerelése

Az időkapcsoló felszereléséhez kövessük az alábbi lépéseket.

1. lépés:

Rögzítsünk a falba egy csavart. A fal és a csavar feje között hagyjunk egy 4 mm-es rést.

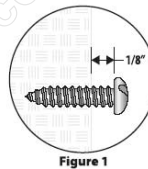

Figure 1

2. lépés:

Akasszuk fel az időkapcsolót a csavarra.

3. lépés:

Távolítsuk el az időkapcsoló alján lévő fedelet és az ott lévő nyíláson keresztül hajtsuk a falba egy rögzítő csavart.



Figure 2



Időkapcsoló elektromos bekötése

1. lépés:

A transzformátorhoz szerelt kábel 24 V-os végét csatlakoztassuk az időkapcsoló 24 VAC POWER feliratú termináljához.

2. lépés:

A transzformátor 220 V-os végét csatlakoztassuk a fali konnektorba.

Megjegyzés: Ne csatlakoztassuk a transzformátort a fali aljzatba, amíg nem fejeztük be az öntözőrendszer teljes kábelezését és ellenőrzését. Soha ne csatlakoztassunk két időkapcsolót egy transzformátorhoz.

Megjegyzés: A transzformátort ne csatlakoztassuk olyan aljzatba, amelyhez egy „KI-BE” kapcsoló tartozik.



A csatlakozást csak egy féleképpen tudjuk végrehajtani

Főelzáró mágnesszelep vagy szivattyú bekötése

Az időkapcsoló elektromos bekötéséhez kövessük az alábbi lépéseket.

Ez a példa megmutatja, hogy egy főelzáró mágnesszelepet, hogyan kössünk be. Szivattyúk bekötése többféle módon történhet.

1. lépés:

A főelzáró mágnesszelep egyik kábelét kössük be az időkapcsoló MSTR VALVE feliratú termináljához.

2. lépés:

A főelzáró mágnesszelep másik kábele az időkapcsoló COMMON jelű (közös) termináljához kapcsolódik.

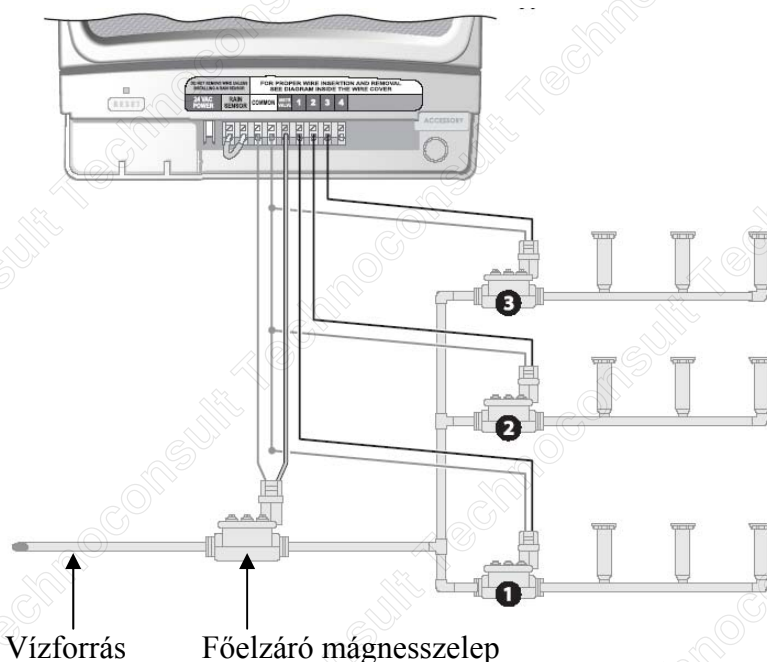

Megjegyzés: Az STPi sorozatú időkapcsoló úgy működik, hogy a főelzáró mágnesszelepet vagy a szivattyúindító relét akkor kapcsolja be, amikor valamelyik öntözési kör működésbe lép. Szivattyú esetén a főelzáró mágnesszelep helyett egy szivattyú indító relét kell beépíteni.

Szivattyúindító relé bekötését az alábbiak szerint végezzük el:

3. lépés:

A szivattyú károsodásának elkerülése érdekében a nem használt öntözési körök termináljait össze kell kötni a legutolsó használt öntözési kör termináljával.

Példa: Ha egy négy körös időkapcsolót használunk és csak az első két terminálhoz tartozik mágnesszelep, akkor a harmas és a négyes zónát kössük össze egy-egy kábelrel a legutolsó vagyis a kettes zóna termináljához.

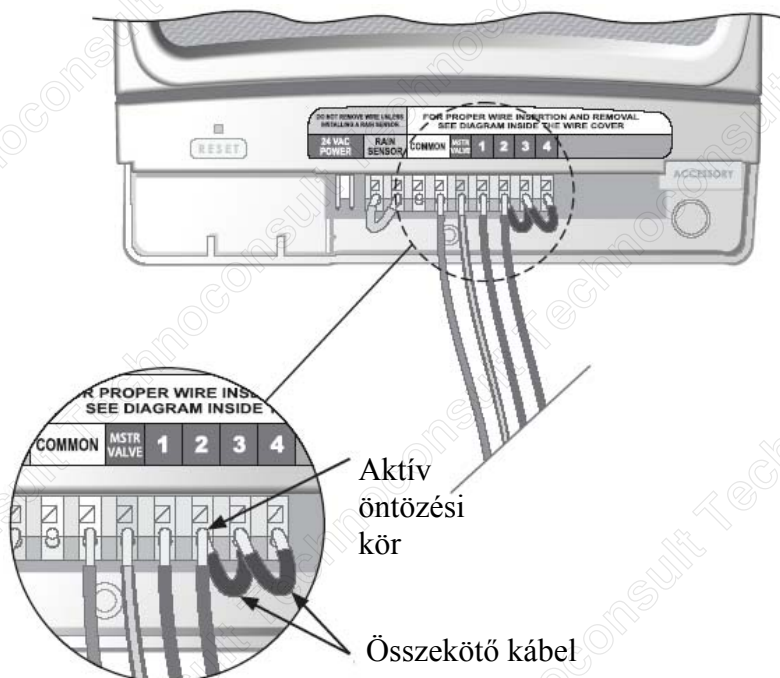

Figyelem: A teljes áramfogyasztás (az öntözési kör mágnesszelepeinek és a főelzáró mágnesszelep vagy a szivattyúindító relének) nem lehet nagyobb 0,65 A-nél 24V 60Hz mellett.

Megjegyzés: Az időkapcsoló csak a szivattyú vezérlésére képes! Nem képes a szivattyú áramellátását biztosítani!

Esőérzékelő bekötése

Esőérzékelő bekötése STPi időkapcsolóhoz

1. lépés:

Távolítsuk el a RAIN SENSOR feliratú terminálokat összekötő kábelt.

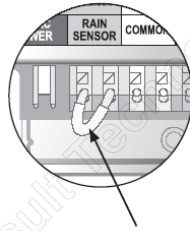

2. lépés:

Az esőérzékelő kábelét, kössük be a RAIN SENSOR feliratú terminálokhoz.

Távolítsuk el az összekötő vezetékeket

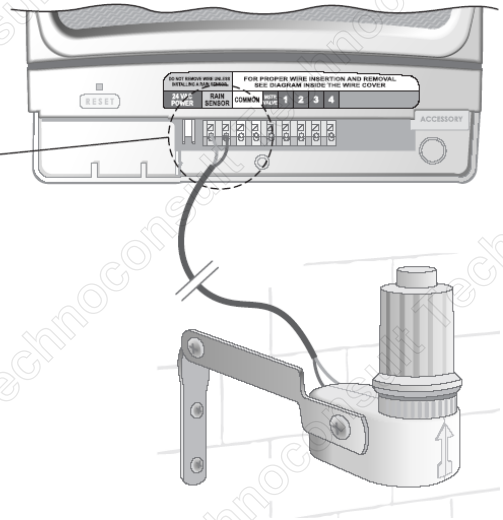

Hibakeresés

Víz oldal

Hiba leírása	Lehetséges okok	Lehetséges megoldás
Automata és kézi öntözés nem indul	A főelzáró vízcsap el van zárva	Nyissuk ki a megfelelő vízcsapokat
	Kábelezés nem megfelelő	Ellenőrizzük az összes kábelt, amely az időkapcsolótól a mágnesszelephez, valamint a főelzáró mágnesszelephez vagy a szivattyúreléhez megy.
	Kábelkötések lazák, korrodálódtak, vagy a kábel szakadt	Ellenőrizzük az összes kábelkötést, valamint a kábeleket nincs-e bennük törés, nincs-e szigetelési hiány. Minden kábelkötésnek vízmentes toldással kell készülnie.
	Az időkapcsoló gombja nem AUTO állásban van.	Állítsuk az időkapcsoló forgató gombját AUTO állásba
	Az esőérzékelő letilt.	Várjuk meg amíg az esőérzékelő kiszárad vagy a sárga színű terminálokat ideiglenesen összeköthetjük, hogy az időkapcsoló működését ellenőrizzük.
	Amennyiben nincs esőérzékelő felszerelve elképzelhető, hogy a RAIN SENSOR két terminálját összekötő kábel hiányzik vagy sérült	Kössük össze a RAIN SENSOR két terminálját egy legalább 1,5mm keresztmetszetű kábellel.
	Egy elektromos túlfeszültség hullám károsíthatta a időkapcsolót.	Nyomjuk meg az időkapcsoló levehető teteje alatti RESET gombot. Ha az időkapcsoló elektronikája nem sérült, akkor ezután a berendezés normál üzemi állapotba fog működni, azonban be kell állítani a pontos időt és dátumot, de a beállított öntözési programok megmaradnak.

Elektromos oldal

Hiba leírása	Lehetséges okok	Lehetséges megoldás
LCD kijelző sötét	A transzformátor nincs a fali aljzatba dugva vagy nincs elektromos áram (piros lámpa a transzformátoron nem világít)	Csatlakoztassuk a transzformátort a fali aljzatba és győződjünk meg arról, hogy a hálózati feszültség rendelkezésre áll
LCD kijelző "lefagyott" és az időkapcsolót nem lehet programozni	Elektromos túlfeszültség károsíthatta a berendezést	Kapcsoljuk ki a berendezést legalább 3 perc időtartamra ezután csatlakoztassuk az időkapcsolót. Ha nincs a berendezésnek sérülése, akkor ez után az időkapcsoló megfelelően működik.

Megjegyzés: Minden öntözési körhöz napi 4 bekapcsolás lehetséges.

Öntözések bekapcsolási ideje (az első öntözés bekapcsolásához képest)				
Napi öntözések száma	Napi 1 indítás	Napi 2 indítás	Napi 3 indítás	Napi 4 indítás
1. öntözés	beállítás szerint	-	-	-
2. öntözés	beállítás szerint	6 óra múlva	-	-
3. öntözés	beállítás szerint	4 óra múlva	8 óra múlva	-
4. öntözés	beállítás szerint	3 óra múlva	6 óra múlva	9 óra múlva

Példa: hogyha az első zóna első öntözése reggel 8-kor (8:00 AM) kezdődik és naponta 3-szor öntözünk, akkor a második öntözés 12 órakor és a harmadik öntözés délután 4 órakor (4:00 PM) történik.